

objektiv GmbH & Co. KG

Büro- & Objektausstattung

Bunsenstraße 20

71032 Böblingen

Tel.: 07031/74 24 16-0

Fax.: 07031/74 24 16-1

URL: www.objektiv-gmbh.de

E-Mail: post@objektiv-gmbh.de



sedus

Tischprogramm

temptation c



Ergonomie fängt dort an, wo Funktionalität erfüllt ist.

Für die Gesundheit – und damit auch für die Leistungsfähigkeit – spielt Bewegung eine wichtige Rolle. Gerade auch während der Arbeitszeit. Das belegen aktuelle Studien, die zeigen, wie gesundheitsfördernd regelmäßige Haltungswechsel sind. Die höhenverstellbaren Tischsysteme Sedus *temptation c* erlauben das Arbeiten im Sitzen und Stehen und unterstützen dadurch genau dieses aktive Verhalten.





Die individuelle Einstellung der Sitzhöhe bzw. Sitz-/Stehhöhe mit Höhenverstellung per Gasfeder oder elektromotorischer Höhenverstellung garantiert eine optimale Arbeitshöhe.

Während die elektromotorische Höhenverstellung im Bereich Sitzen/Stehen bequem auf Knopfdruck geschieht (Abb. links), ermöglicht die Variante mit Gasfeder eine stromunabhängige Justierung und eine optimale Lasteinstellung per Kurbel.



Kraftpaket. Ob leichte Papiere oder schweres Zubehör wie z.B. Drucker oder Sichtschutz – die Gasfeder lässt sich mühelos darauf einstellen. So wird die optimale Laufeigenschaft des Tisches sichergestellt.

Neben vorbildlicher Ergonomie steht auch eine klare und ästhetische Linienführung auf der Habenseite. Modernste Ausstattungsmerkmale wie Wireless Charging machen temptation c darüber hinaus zu einem der führenden Tischsysteme seiner Klasse.

Immer die optimale Lösung für

... Sitzarbeitsplätze

Technik

Höhe einstellbar per Teleskop oder
werkzeuglos per Rasterverstellung

Höhenverstellung
per Kurbel

Empfehlenswert für

fest zugewiesene Sitzarbeitsplätze

Sitzarbeitsplätze
als Wechselarbeitsplätze

Höhenverstellbereich

620 - 850 mm

620 - 850 mm

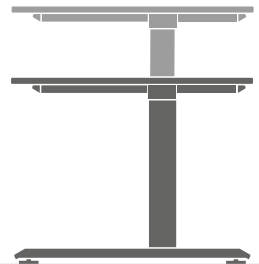
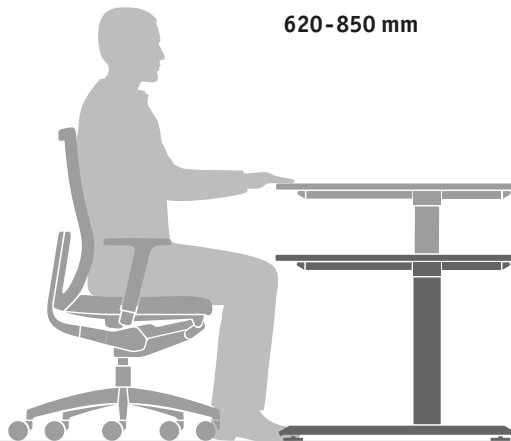

Produktname

temptation c

temptation c

Für die einfache und bequeme Höhenverstellung stehen bei *temptation c* sechs unterschiedliche Varianten zur Verfügung, drei davon für den Bereich der Sitzhöhe und drei für die Sitz- und Stehhöhe. Für welche Technik Sie sich auch entscheiden, Sie entscheiden sich immer für ergonomisches Arbeiten in Perfektion. Und für ein Höchstmaß an Flexibilität.

Höheneinstellung per Werkzeug. Manuell einstellbar. Vorteil: die preiswerteste Lösung der Höhenanpassung.

Werkzeuglose Höhenverstellung. Einfach per 10 mm Rastereinstellung und benutzerfreundlich in der Handhabung. Vorteil: schnelle, individuelle Anpassung.



Höhenverstellung per Kurbel. Für Mehrpersonenarbeitsplätze, wie etwa für Call-Center oder Desk-Sharing-Arbeitsplätze. Die Vorteile: einfache Justierung, kein Stromanschluss nötig.

... Sitz-Steharbeitsplätze

Höhenverstellung mit Motor,
Sensorabschaltung inklusive

Sitz-Steharbeitsplätze als Wechsel-
arbeitsplätze – besonders geeignet
für spezielle Konfigurationen

650-1250 mm

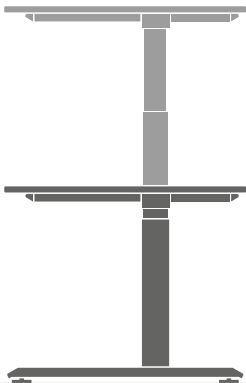

temptation ci

Höhenverstellung mit Motor,
Sensorabschaltung inklusive

Sitz-Steharbeitsplätze als Wechsel-
arbeitsplätze – ausgestattet
mit modernster Sensortechnik

650-1280 mm

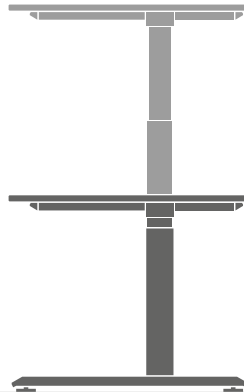

temptation c smart

Gasfeder mit manueller
Lasteinstellung

Sitz-Steharbeitsplätze
als Wechselarbeitsplätze –
mit schneller, intuitiver
Bedienung, energieun-
abhängig

680-1180 mm

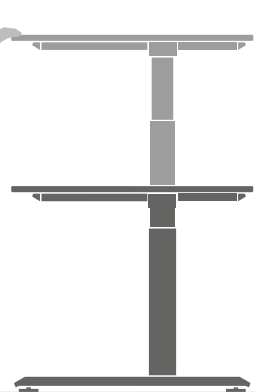

temptation c get up



Elektromotorische Höhenverstellung mit Bedienelement „Auf/Ab“ oder optional mit Digitalanzeige und Memoryfunktion für vier vorgewählte Höhen. Vorteile: gewichts-unabhängige Bedienung, einfache Justierung mit Stromanschluss, Sensorabschaltung für sensiblen Auffahrschutz, geringe Geräuschentwicklung. Optional ist das Bedienelement „Auf/Ab“ in die Tischplatte eingelassen erhältlich. Neben einer klaren und modernen Optik wird die Bedienung dadurch noch intuitiver.



Serienmäßig sicher.

Die Sensorabschaltung überwacht die Höhenverstellung der Tischplatte. Sollte es währenddessen zu Erschütterungen oder kleinsten Disbalancen kommen, wird der Vorgang sofort gestoppt.



Höhenverstellung per

Gasfeder. Optimale Kraftanpassung per Kurbel für eine individuelle Einstellung der Nutzlast des Tisches bis zu + 50 kg. Vorteile: intuitive Justierung in kürzester Zeit, unabhängig von Stromanschlüssen, keine Kosten für Stand-by-Betrieb oder Wartung, keine CO₂ Belastung durch stromlosen Betrieb, geringe Geräuschentwicklung.



Auf gute Zusammenarbeit.

Zusammen mit weiteren Sedus Produkten bietet *temptation c* vielfältige Möglichkeiten der individuellen Arbeitsplatz- und Raumgestaltung. So lassen sich die Sichtschutzelemente von *se:wall* auch hinter einem höhenverstellbaren Tisch anbringen und erlauben dadurch eine Abgrenzung von ruhigen Einzelarbeitsplätzen gegenüber lebendigeren Zonen – bei frei wählbarer Arbeitshöhe. Hochcontainer oder Sedus *grand slam z* schaffen außerdem zusätzlichen Stauraum, der gleichzeitig als Raumteiler, Sichtschutz oder als Anlaufstelle für kurze Meetings im Stehen dient.



System-Adapter. Er nimmt unter anderem Leuchten, Sichtschutzelemente oder Funktionsbrücken auf.



Ergänzend. Die zentrale Organisationsschiene von *se:wall* bietet viel Platz für praktisches Zubehör. Dazu gehören auch Möglichkeiten für eine Stromversorgung mittels Steckdose und USB-Charger.



Praktisch. Für die individuelle Ausstattung einzelner Arbeitstische sorgen zum Beispiel das Druckertablar, der Laptophalter und der PC-Gehäusehalter im direkten Zugriffsbereich.



Ordnung ist das halbe Leben. Damit man die schönen Dinge nicht aus dem Auge verliert.

Man sagt: So wie es auf dem Schreibtisch aussieht, sieht es auch im Kopf aus. Sedus *temptation c* hat ein klares Elektrifizierungskonzept. Sämtliche Kabel verschwinden elegant in den Elektrifizierungsklappen. Durch den leichten Zugang von oben ist das schnelle Andocken von persönlichem technischem Equipment kein Problem mehr.



Tisch frei. Die Schiebeplatte ermöglicht den direkten Zugriff auf die Kabelwanne unter dem Tisch, feststehende Tischplatten können mit einer abklappbaren Kabelwanne ausgestattet werden. Am Tisch werden die Kabel entweder durch eine Blende am Seitenteil oder durch ein Kabelführungssystem geleitet. Ebenso gibt es einen eleganten Kabeldurchlass und eine praktische Auftischsteckdose. So ist immer Ordnung auf dem Tisch.



Elegant. Funktional und ästhetisch überzeugend: Die durchgängige oder zweiteilige Elektrifizierungsklappe macht die Kabelwanne unsichtbar, ermöglicht aber jederzeit den komfortablen, einfachen Zugriff auf Strom- und Datenanschlüsse. Durch das Bürstenprofil ist die Kabelzuführung an jeder beliebigen Stelle möglich.

Unbeobachtet. Die Knieblende aus Plexiglas, Melamin oder Echtholz furniert schafft Privatsphäre, wo fremde Blicke stören könnten.



Netzwerker. Die eingebaute Steckdose und die Induktionsfläche zum kabellosen Aufladen von Smartphones bieten weitere Möglichkeiten der Stromversorgung.

Flexibilität liegt in der Familie.

Innerhalb der *temptation* Familie lassen sich alle Tische harmonisch miteinander kombinieren. So arbeiten die ergonomischen C-Fuß-Tische von *temptation c* ausgezeichnet mit den 4-Fuß-Tischen von *temptation four* zusammen, zum Beispiel als Arbeits- und Konferenzplatz. Dank der einheitlichen Formensprache fügen sich auch *temptation twin*, *high desk* und *prime* nahtlos in das Gesamtbild ein.

Das attraktive Design der frei wählbaren Arbeitsplatten- und Gestellkomponenten von *temptation c* wertet dabei jeden Raum auf. Durch die Vielzahl an Ansatz- und Verkettenelemente können die Tische je nach beruflicher Anforderung konfiguriert werden. Somit lässt sich das System jeder Situation anpassen und ist daher nicht nur wirtschaftlich, sondern auch zukunftssicher.

Einladend. Ein gesonderter Besprechungstisch ist nicht mehr notwendig, die Rundung am Tisch bietet genug Fläche und schafft sofort eine persönliche Gesprächsatmosphäre.



Großzügig. Beim Doppelarbeitsplatz mit Returntable befindet sich der eigentliche Schreibtisch auf der einen Seite, während die andere Seite als zusätzliche Ablagefläche genutzt werden kann.



Perfekt für guten Kommunikationsstil.

Durchdachte Funktionalität und Effizienz prägen auch die Konferenztische der *temptation c* Produktfamilie. Erhältlich sind unterschiedliche Plattenformen in mehreren Größen, Materialien und Farben. So lassen sich für jeden Bedarf und jede Raumsituation attraktive Besprechungssituationen schaffen.



Durchgängiges Design.
Optik und Oberflächen passen zu den Arbeitstischen.



Große Runde. Die große Bootsform bringt bis zu zehn Personen an einen Tisch.



Passgenau. Auch für kleinere Besprechungsräume gibt es perfekte Lösungen.



Kommunikativ. Die Trapezform ist ideal für den Einsatz des *monitor caddy*, beispielsweise für Schulungen oder Videokonferenzen.

Arbeitstische

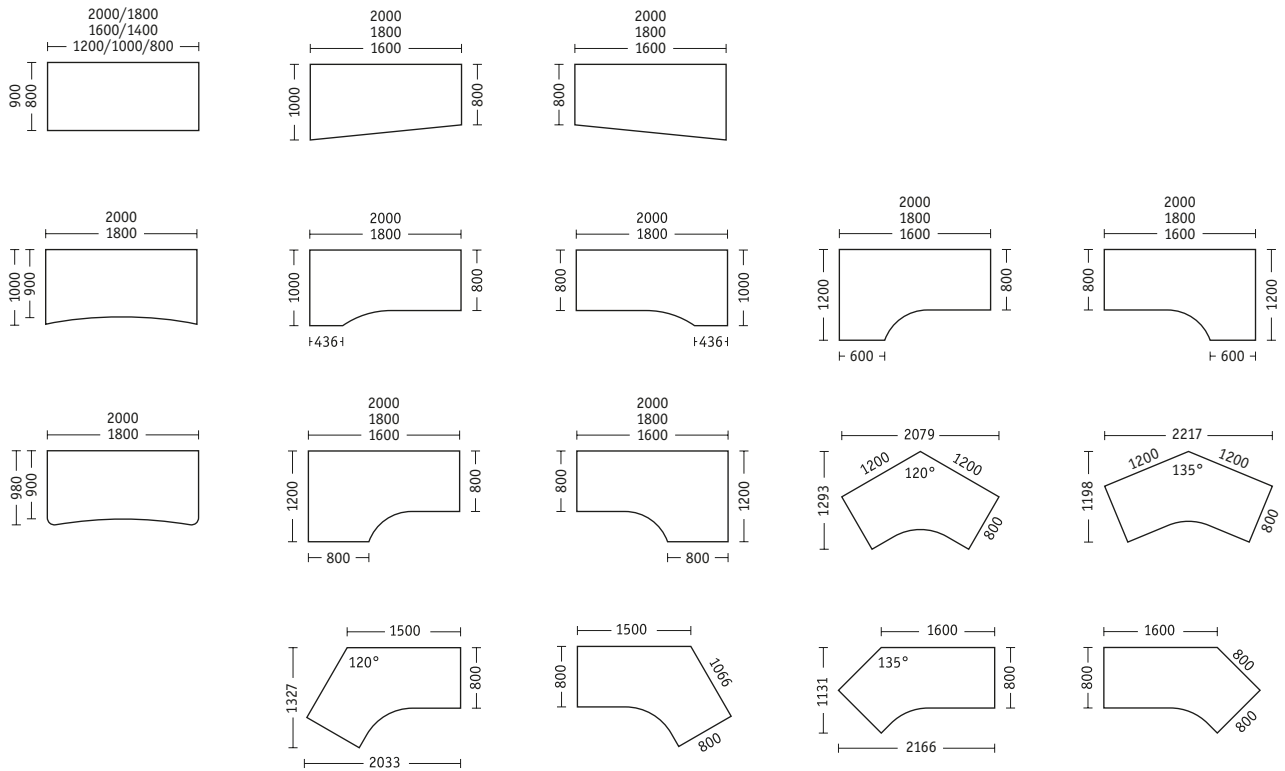

Returntables

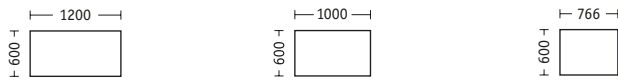

Beistelltische

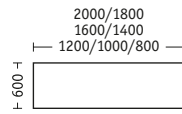

Lineartisch

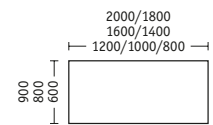

Ansätze

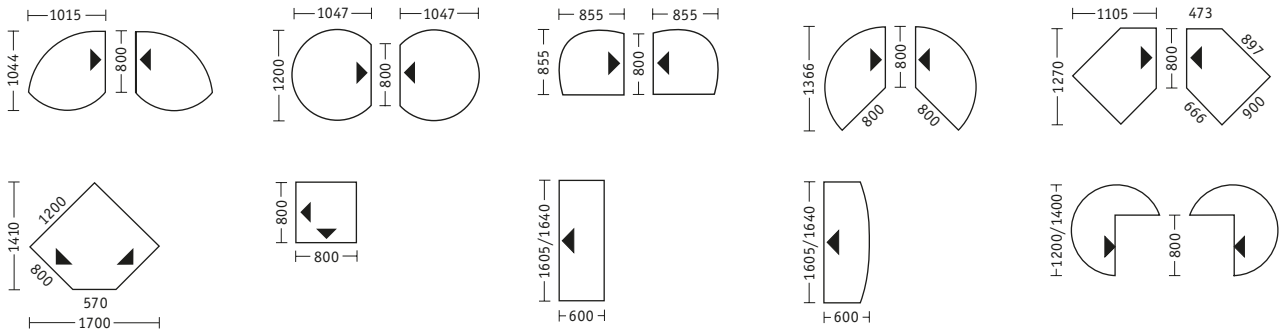

Konferenztische

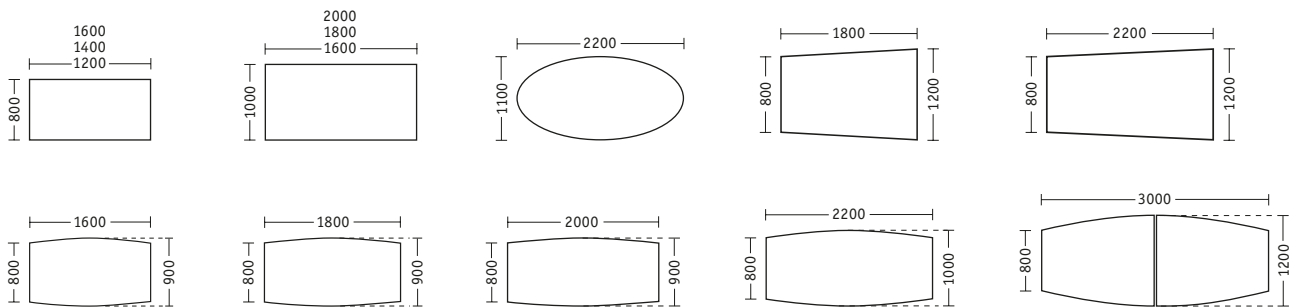

Maßangaben in mm

Echtholz furnier



E10 Esche weiß



E46 Esche hellgrau



H11 Ahorn natur



E41 Esche natur



F31 Kirschbaum natur



B26 Buche natur



C11 Eiche natur



B21 Buche mittelbraun



G11 Birnbaum natur



D12 Nussbaum natur



D11 Nussbaum dunkel



B23 Buche nussbaumfarben



C17 Eiche wengefarben



E45 Esche schwarz

Melamine

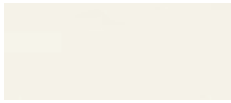

A14 reinweiß

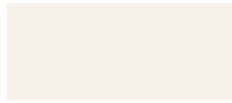

K74 naturweiß

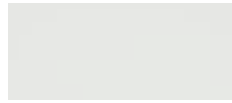

O2 arcticweiß



K69 Akazie



N10 likewood Eiche



203 Ahorn



103 Buche



K66 Nussbaum



K65 Zebrano



A16 dunkelgrau



K70 graphitschwarz



K23 hellorange



K24 sand



K26 grün

Likewood Melamin

Seitenteile

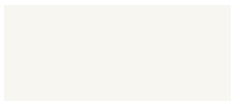

120 weiß



119 weißaluminium

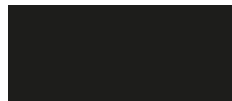

24 schwarz

Knie-/Sichtblende Plexiglas

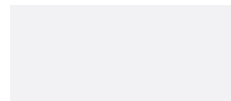

105 transluzent weiß

Fußausleger



120 weiß



119 weißaluminium



24 schwarz



236 verchromt

3. Ebene

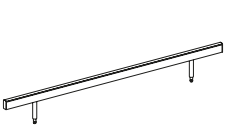

Funktionsbrücke

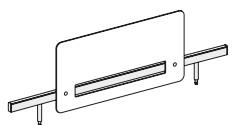

Sichtblende aus Plexiglas

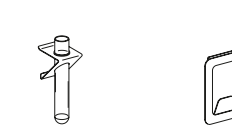

Blumenvase



Bilderrahmen

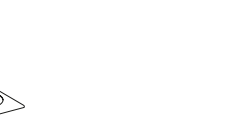

Tassenhalter

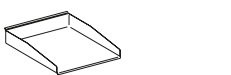

Ablageschale DIN A4 längs

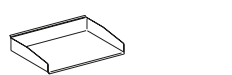

Ablageschale DIN A4 quer



Stiftschale quer



Zettelbox für 90 x 90 mm



Stiftbox

Nachhaltigkeit bis ins Detail.

Nachhaltigkeit und Qualität „Made in Germany“ gehören bei Sedus seit mehr als 50 Jahren zu den wesentlichen Unternehmensprinzipien. Prinzipien, die auch Sedus *temptation c* in sich vereint und die sich in einer recyclingorientierten Produktgestaltung, ökologisch getesteten Materialien, einer ressourcenschonenden sowie energiebewussten Fertigung und permanenten Qualitätstests widerspiegeln.

So werden bei der Herstellung der furnierten *temptation c* Tischplatten beispielsweise nur ausgewählte Hölzer wie Buche, Esche und Eiche aus nachhaltiger Forstwirtschaft verwendet. Eine hochmoderne, energiesparende und umweltschonende Produktion der Stahl- und Aluminiumkomponenten ist ebenfalls Teil der Qualitäts- und Nachhaltigkeitsphilosophie von Sedus. Mehr Informationen erhalten Sie unter www.sedus.com



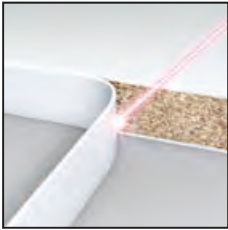

Innovative Laserkante.
Fugenlose Kantenverarbeitung auf höchstem Niveau vereint Beständigkeit, Schönheit und Umweltfreundlichkeit.



Nachhaltig und nah.
Echtholz Furniere aus regionaler und nachhaltiger Forstwirtschaft sind nicht nur faszinierend schön, sondern sparen auch Transportkilometer.



Schonender Schutz. Statt auf eine Lackierung setzt Sedus zur Veredelung und zum Rostschutz auf die umweltverträglichere Pulverbeschichtung.

Sedus arbeitet weltweit nach den Prinzipien des UN Global Compact für Menschenrechte, Arbeitsnormen, Umweltschutz und Korruptionsbekämpfung.



Unternehmen:



Sedus temptation c:



sedus

www.sedus.com